

# Asennusohjeet

## Sauna 15 + 7



Yleistä:

### 1) Saunapaketin varastointi tyomaalla

Valmiit hirret sekä muut osat on pakattu suojamuoviin. Jos et aloita pystytystä heti, älä riko suojamuovia. Pitempiaikaiseen säilytykseen suositellaan katettua tilaa. Varastointipaikan tulee olla suora ja paketti on oltava maasta irti riittävästi tuuletuksen varmistamiseksi.

Pystytysohjeen mukana on osaluettelo, josta näet mitä osia pakettiin kuuluu. Tarkista sisältö ja ilmoita välittömästi tehtaallemme jos osia puuttuu tai ne ovat viallisia. Kun paketista poistetaan muovi ja paketti puretaan, on ehdottomasti huolehdittava osien suojaamisesta sään vaikutuksilta sekä likaantumislta.

### 2) Rakennuslupa

Ota riittävän ajoissa yhteyttä rakennusvalvontaviranomaisiin varmistaaksesi, tarvitaanko ko rakennuksen pystyttämiseen rakennus- tai toimenpidelupaa.

### 3) Perustaminen

Tämä ohje koskee ainoastaan maapohjan yläpuolisia rakenteita, eikä näin ollen ota kantaa perusmaan kantavuuteen, routimiseen tai sen veden läpäisyvyyteen. Asiakkaan tai hänen edustajansa on itse todettava rakennuspaikan soveltuvuus kyseiselle rakennukselle.

### 4) Muutamia vinkkejä

- tutustu pystytysohjeeseen ennen pystytyksen aloittamista
- pohjan suoruus vaikuttaa pystytyksen onnistumiseen
- lajittele hirret seinittäin
- huolehdi, että hirsikehikko pysyy ristimitassa
- yritä saada hirret salvoksiin tasaisesti molemmista päistä
- älä käytä liikaa voimaa
- kun pystytys keskeytyy pitemmäksi aikaa, suojaa tavarat



***Viihtyisyys alkaa pienistä asioista!***

## Pohjan mittakuva

1. Lajittele hirret seinittäin
2. Tarkista hirsikehikon ristimitta ja vaakasuoruus
3. Asenna hirret pystytysohjeiden mukaisesti

Pohjan kuva

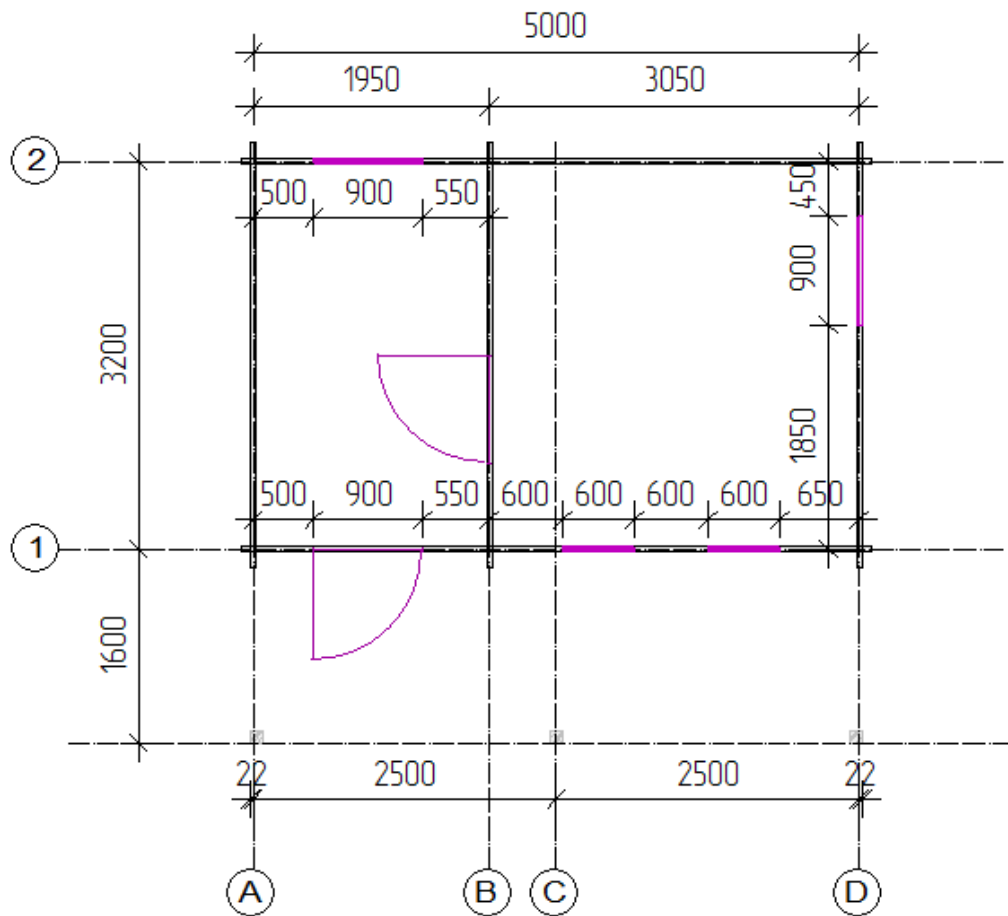

Kuva 1.

### Seinän 1 pystytyskuva

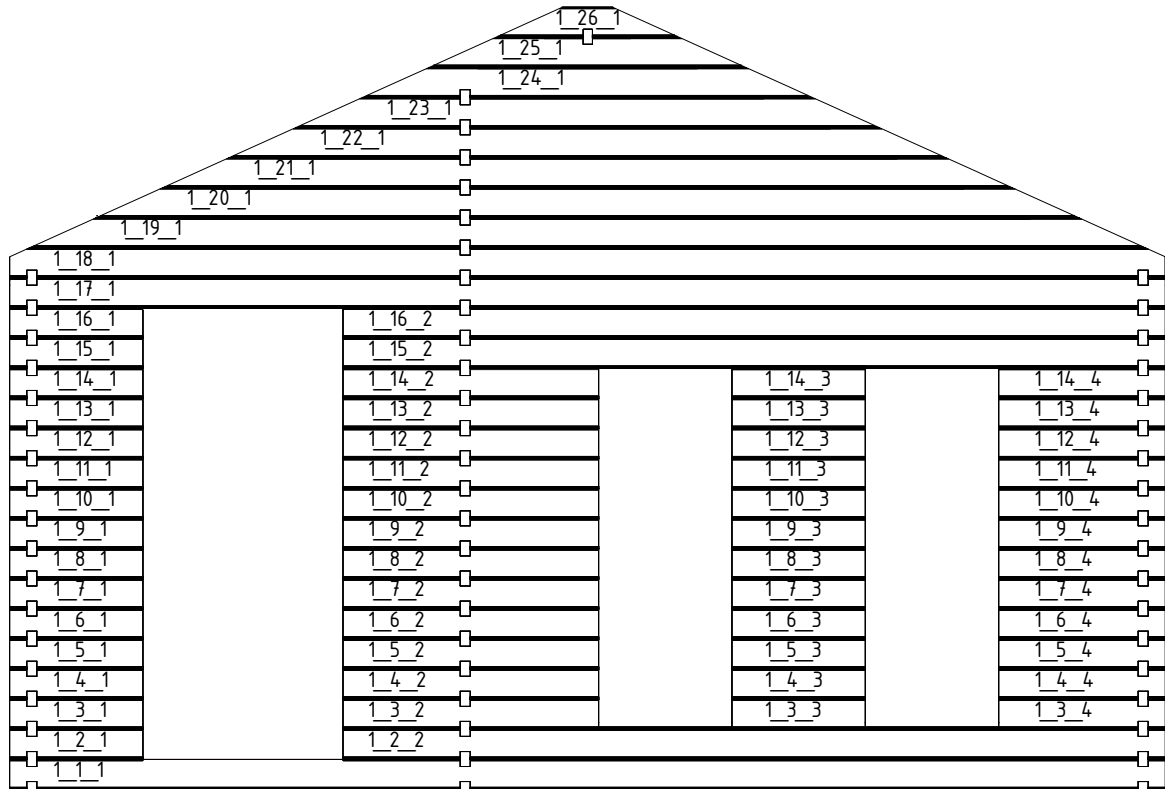

### Seinän 2 pystytyskuva

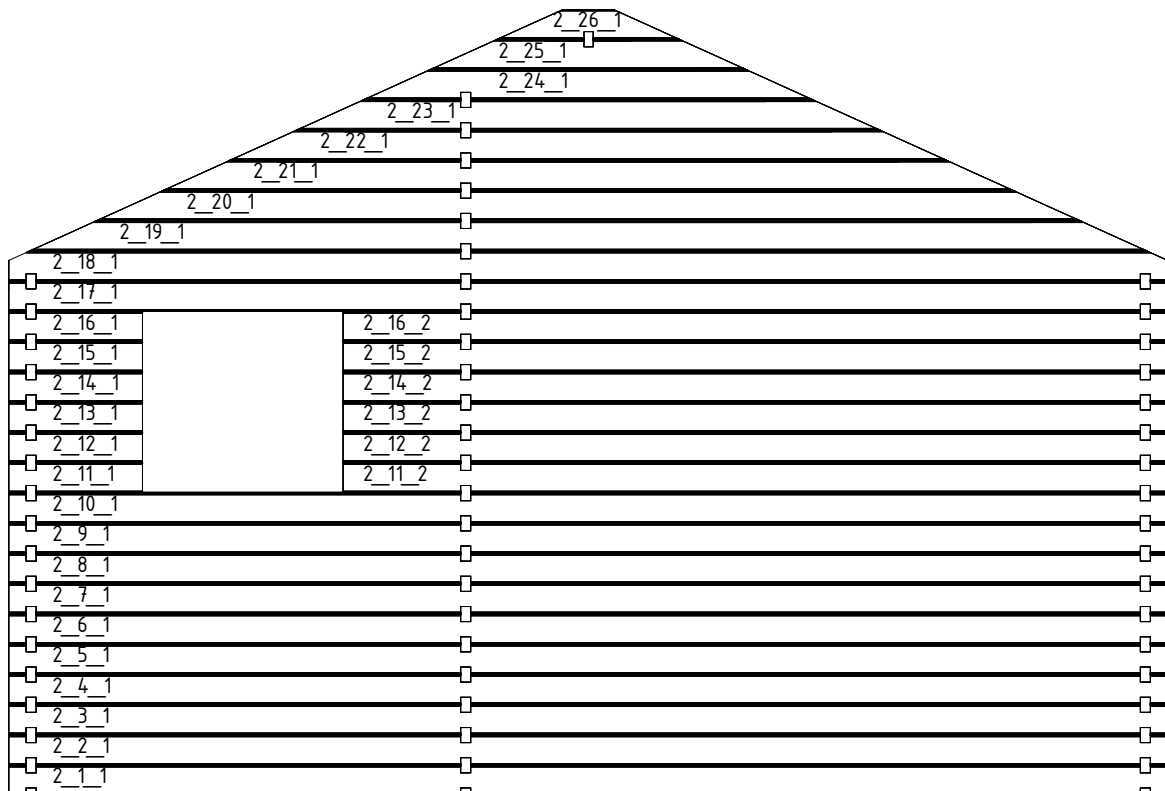

### Seinän B pystytyskuva

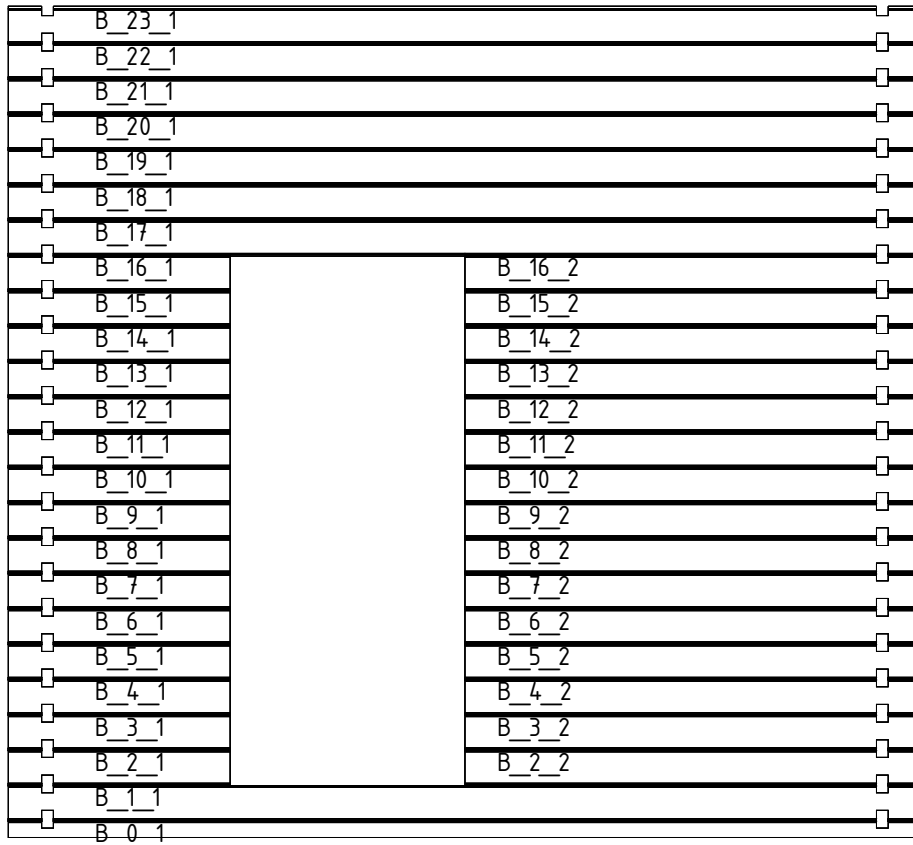

### Seinän C pystytyskuva



### Seinän D pystytyskuva

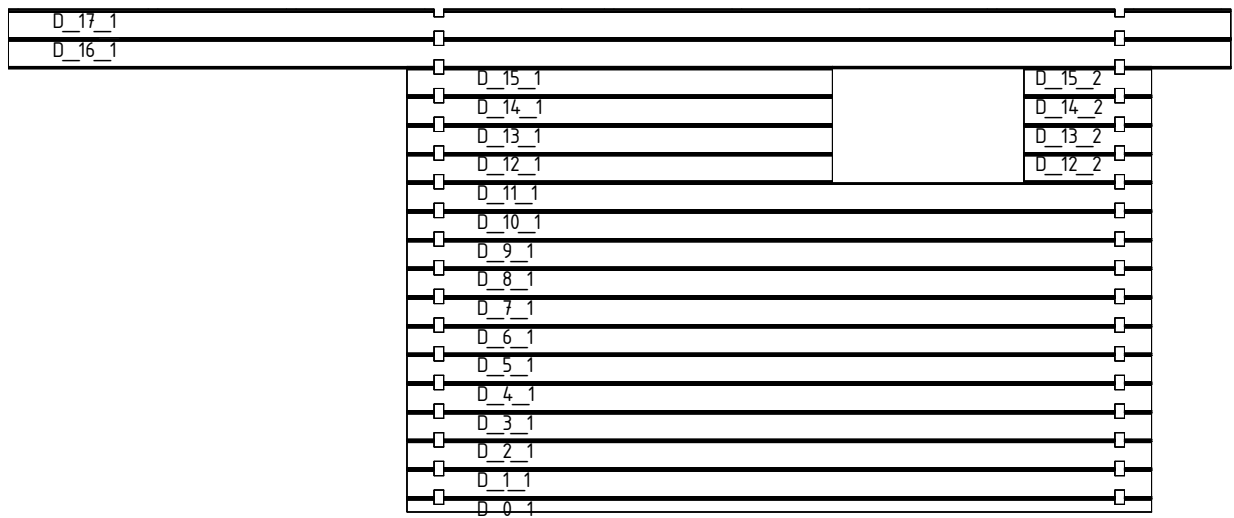

## Seinän A pystytyskuva

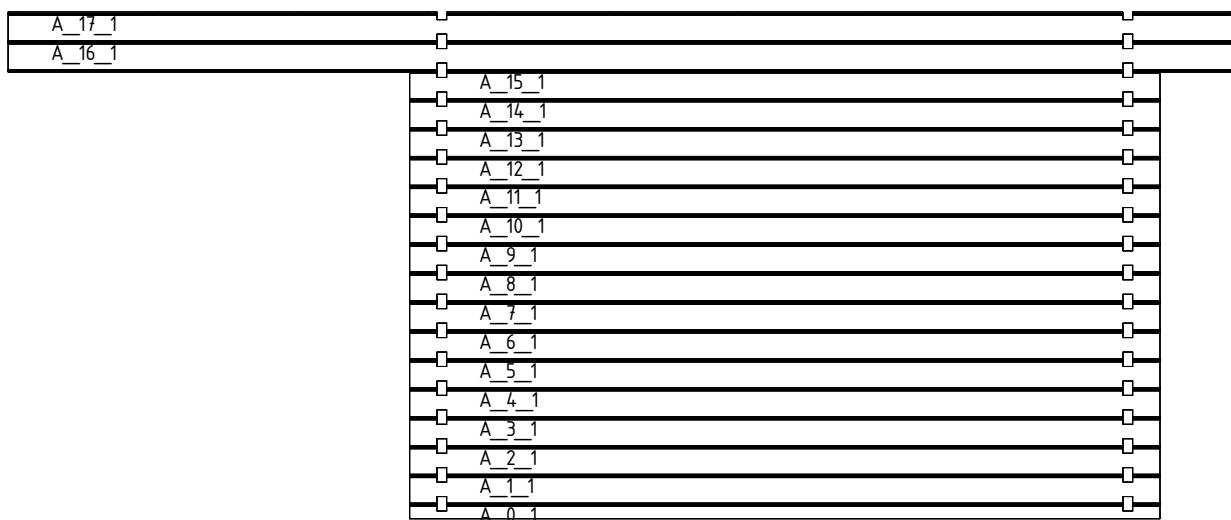

Tukipilarit (lisäosa 1) 100x100mm asennetaan samanaikaisesti seinien kanssa koska ne toimivat A ja D seinien ylähirsien (A\_16\_1, A\_17\_1, D\_16\_1, D\_17\_1) tukina. Tukipilarit asennetaan ylähirseille tarkoitetut urat ulospäin. Seinähirret asennetaan kuvan mukaisesti tukipilarin uurteisiin ja kiinnitetään ne 90mm ruuveilla.



Keskimmäisen tukipilarin (lisäosa 3) asennuksen jälkeen asennetaan kuvien mukaisesti sidepuu (lisäosa 2) 100x100mm ja kiinnitetään se sisäpuolelta tukipilareihin 90mm ruuveilla

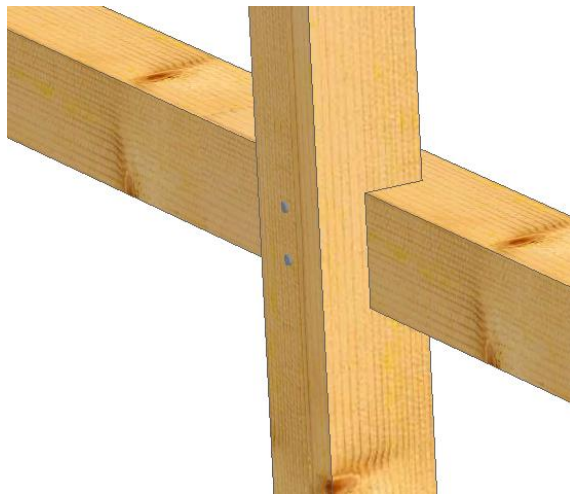

Seinien pystytyksen jälkeen saatte kuvan mukaisen rakenteen

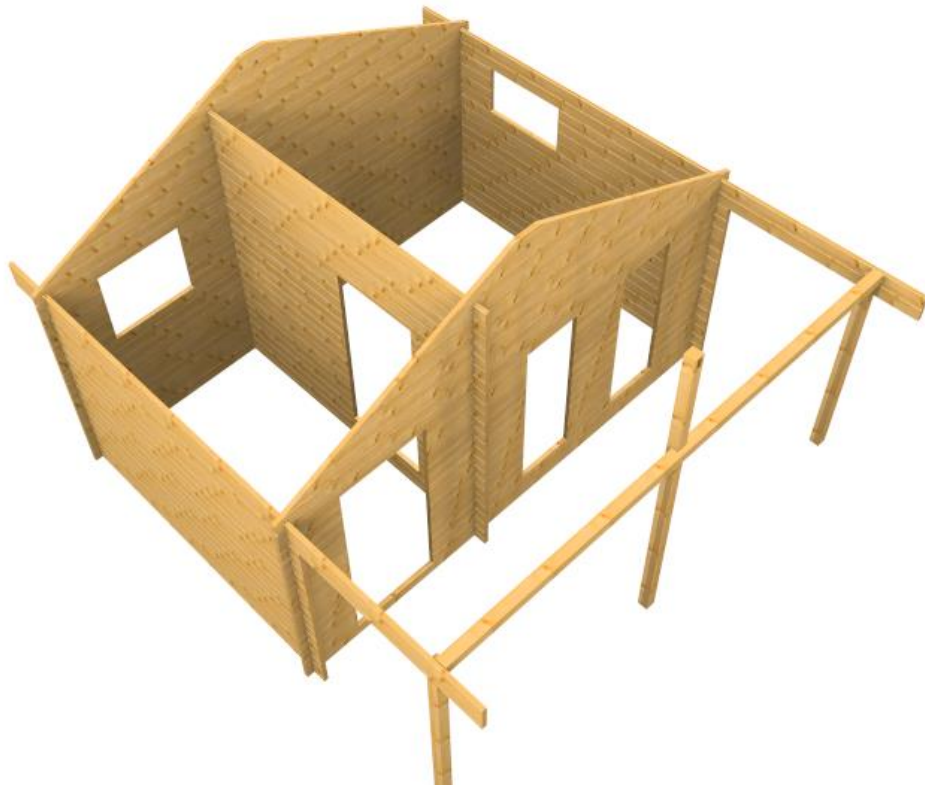

Tämän jälkeen voi aloittaa lattiakannattajien asentamisen

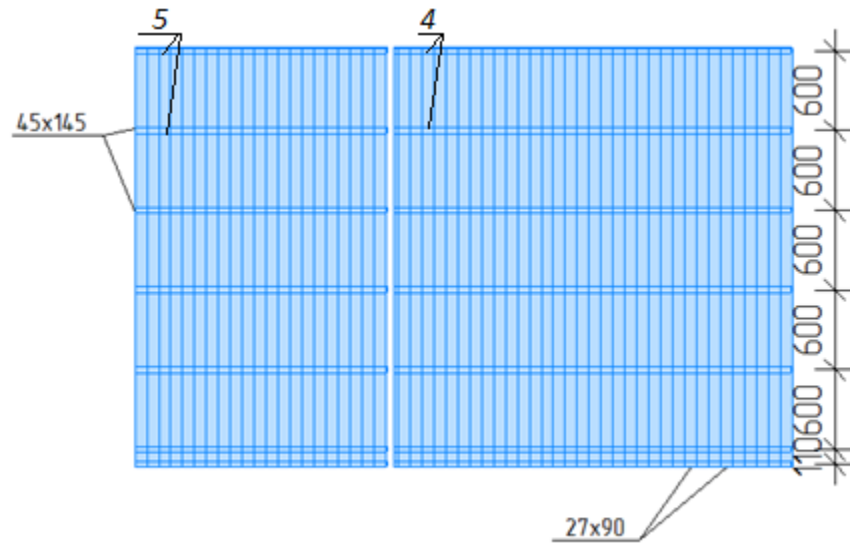

Asentakaa lattiakannattajat 45x145 (lisäosat 4 ja 5) määräväleihin 600 mm ja kiinnittäkää ne päistä kuvan mukaisesti seinähirsiin 90 mm ruuveilla.

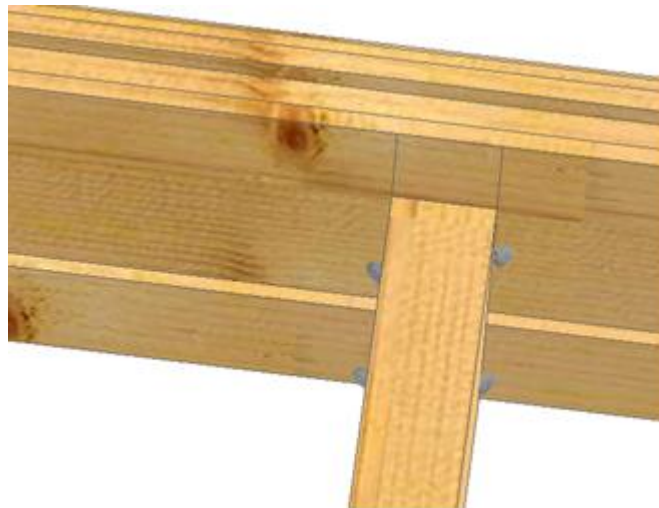

Tämän jälkeen asentakaa kuvan mukaisesti pontatut lattialaudat 27x90mm (lisäosa 6) lattiakannattajien päälle kiinnittäen laudat 60mm ruuveilla jokaiseen lattiakannattajaan.

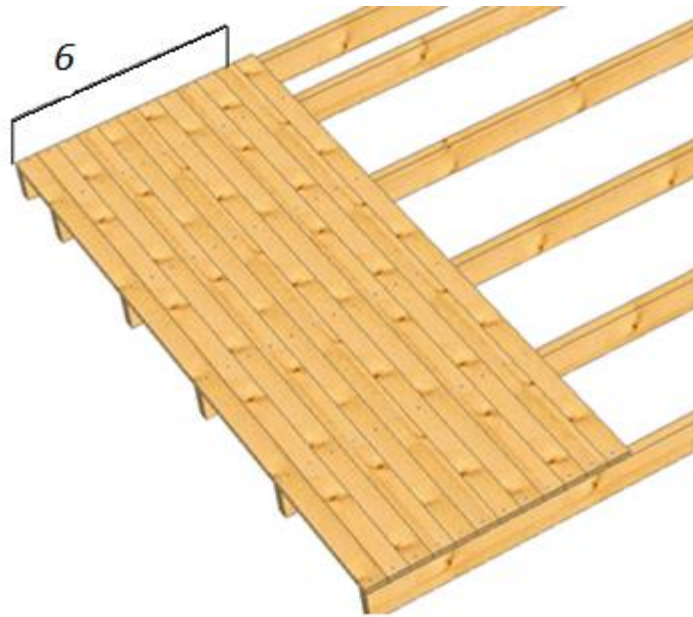

Lattiaasennuksen jälkeen voi aloittaa kattorakenteiden asentamisen

Harjahirsi (osa C\_25\_1) asennetaan päätykolmioiden sekä keskimmäisen tukipilarin uurteisiin. Katon kannattajat 45x145mm (lisäosa 7) asennetaan seinien päällimäisten hirsien uurteisiin ja kiinnitetään 90mm ruuveilla alapuolelta ja harjalla liitoslevyllä .

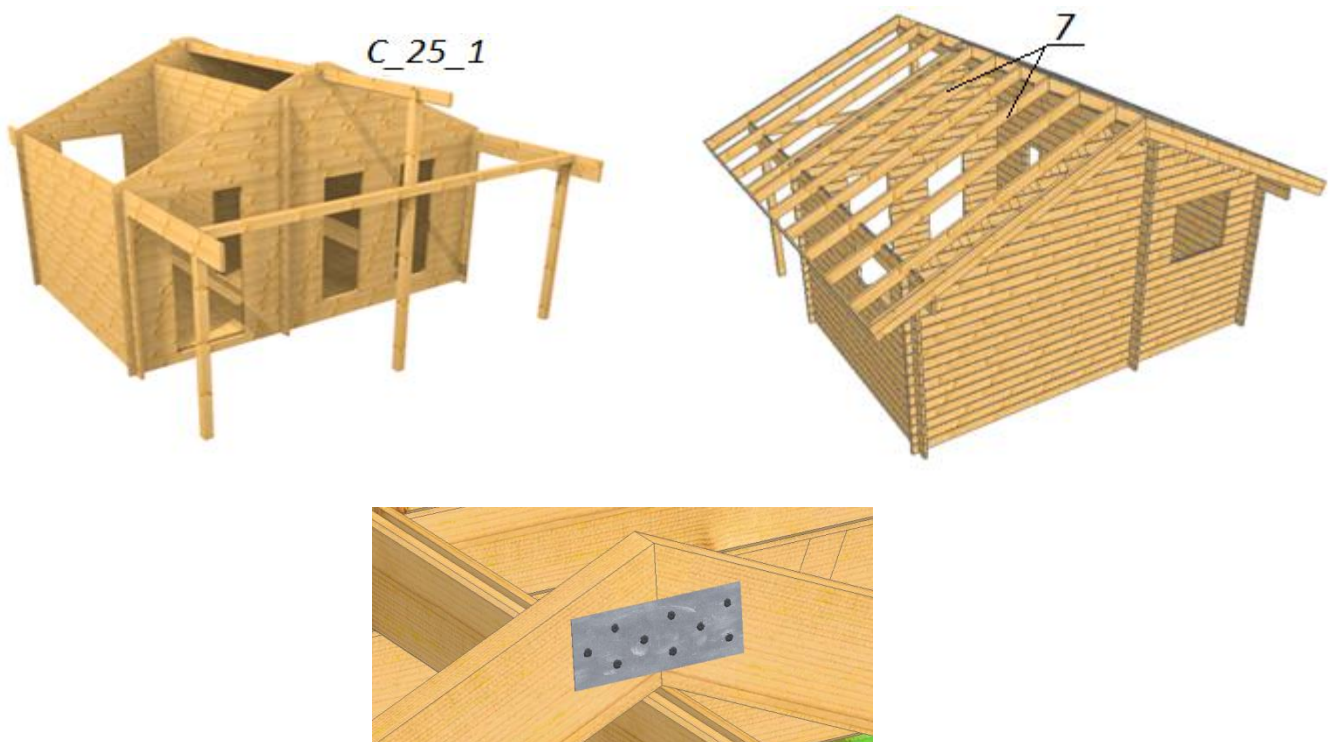

Räystään aluslaudat 20x95mm (lisäosat 10,11,12) kiinnitetään kattokannattajiin ruuveilla 40mm. Jätä lautojen väliin noin 10 mm raot, jotta em. tuuletusjärjestelyt toimiva.

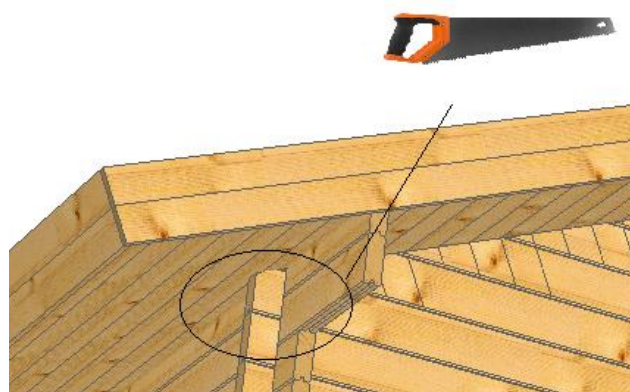
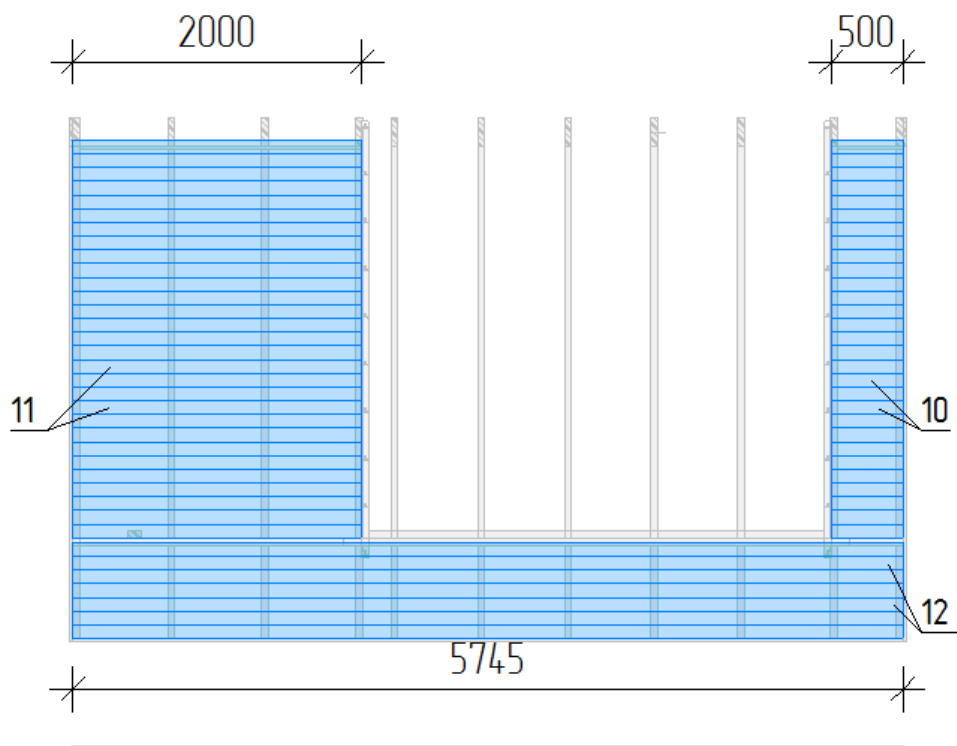

Alakaton laudoittaessa kattokannattajiin kiinnitetään ensin kuvan mukainen koolaus 45x45 mm ( lisäosa 13) 75 mm ruuveilla 600 mm jaolla.

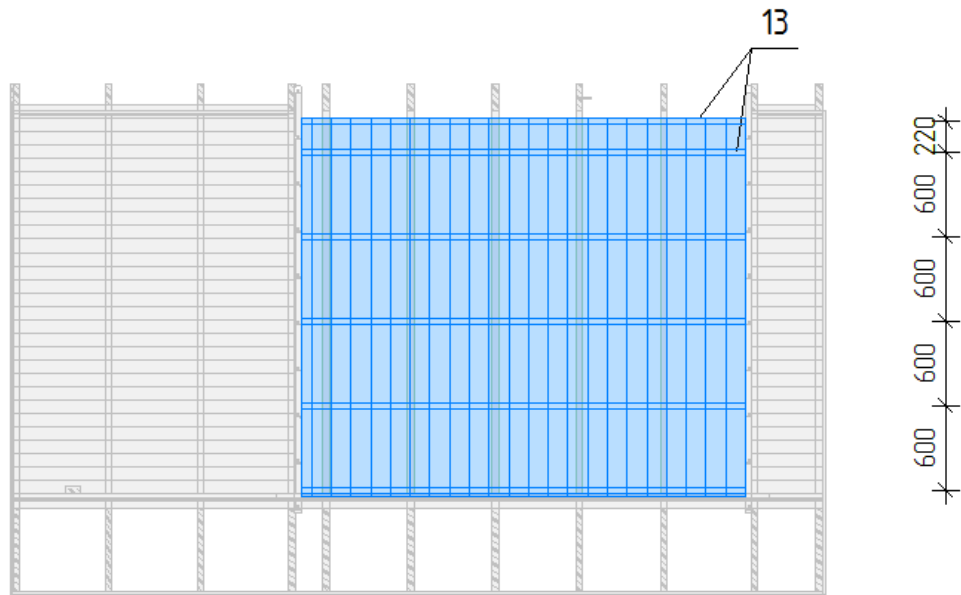

Alakaton laudat 19x140 mm (lisäosa 14) kiinnitetään kuvan mukaisesti koolaukseen 40mm ruuveilla.

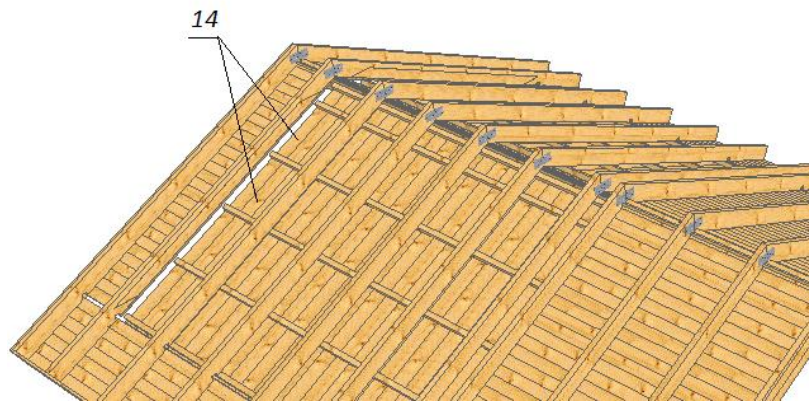

Saunan puurakenteiden pystytyksen viimeisenä vaiheena asennetaan otsa- ja räystäslaudat. Otsalaudat (lisäosat 15 ja 16) kiinnitetään kuvan mukaisesti 50mm sinkityillä nautoilla tai ruuveilla.



Katon räystäslaudat (lisäosa 17) kiinnitetään kuvan mukaisesti kattokannattajiin 50mm sinkityillä nautoilla tai ruuveilla.

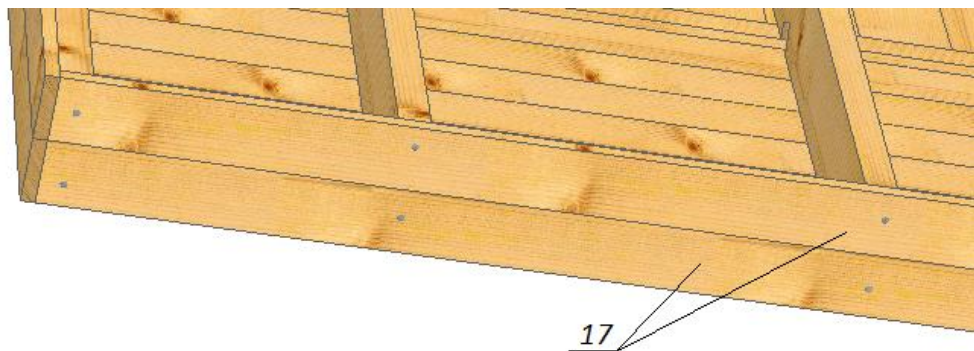

## Rakennusosaluettelo

Rakennusosa	Leveys M	Korkeus M	Pituus m	Kappale
<b>Seinä 1</b>				
1_1_1	0,045	0,135	5,2	1
1_2_1, 1_3_1, 1_4_1, 1_5_1, 1_6_1, 1_7_1, 1_8_1, 1_9_1, 1_10_1, 1_11_1, 1_12_1, 1_13_1, 1_14_1, 1_15_1, 1_16_1	0,045	0,135	0,6	15
1_17_1	0,045	0,135	5,2	1
1_18_1	0,045	0,135	5,2	1
1_19_1	0,045	0,135	5,08	1
1_20_1	0,045	0,135	4,46	1
1_21_1	0,045	0,135	3,86	1
1_22_1	0,045	0,135	3,26	1
1_23_1	0,045	0,135	2,64	1
1_24_1	0,045	0,135	2,04	1
1_25_1	0,045	0,135	1,44	1
1_26_1	0,045	0,135	0,82	1
1_2_2	0,045	0,135	3,7	1
1_3_2, 1_4_2, 1_5_2, 1_6_2, 1_7_2, 1_8_2, 1_9_2, 1_10_2, 1_11_2, 1_12_2, 1_13_2, 1_14_2	0,045	0,135	1,15	12
1_15_2, 1_16_2	0,045	0,135	3,7	2
1_3_3, 1_4_3, 1_5_3, 1_6_3, 1_7_3, 1_8_3, 1_9_3, 1_10_3, 1_11_3, 1_12_3, 1_13_3, 1_14_3	0,045	0,135	0,6	12
1_3_4, 1_4_4, 1_5_4, 1_6_4, 1_7_4, 1_8_4, 1_9_4, 1_10_4, 1_11_4, 1_12_4, 1_13_4, 1_14_4	0,045	0,135	0,75	12
<b>Seinä 2</b>				
2_1_1, 2_2_1, 2_3_1, 2_4_1, 2_5_1, 2_6_1, 2_7_1, 2_8_1, 2_9_1, 2_10_1	0,045	0,135	5,2	10
2_11_1, 2_12_1, 2_13_1, 2_14_1, 2_15_1, 2_16_1	0,045	0,135	0,6	6
2_17_1	0,045	0,135	5,2	1
2_18_1	0,045	0,135	5,2	1
2_19_1	0,045	0,135	5,08	1
2_20_1	0,045	0,135	4,46	1
2_21_1	0,045	0,135	3,86	1
2_22_1	0,045	0,135	3,26	1
2_23_1	0,045	0,135	2,64	1
2_24_1	0,045	0,135	2,04	1
2_25_1	0,045	0,135	1,44	1
2_26_1	0,045	0,135	0,82	1
2_11_2, 2_12_2, 2_13_2, 2_14_2, 2_15_2, 2_16_2	0,045	0,135	3,7	6
<b>Seinä A</b>				
A_0_1	0,045	0,072	3,4	1
A_1_1, A_2_1, A_3_1, A_4_1, A_5_1, A_6_1, A_7_1, A_8_1, A_9_1, A_10_1, A_11_1, A_12_1, A_13_1, A_14_1, A_15_1	0,045	0,135	3,4	15
A_16_1, A_17_1	0,045	0,135	5,745	2
<b>Seinä B</b>				

B_0_1	0,045	0,072	3,4	1
B_1_1, B_17_1, B_18_1, B_19_1, B_20_1, B_21_1, B_22_1, B_23_1	0,045	0,135	3,4	8
B_2_1, B_3_1, B_4_1, B_5_1, B_6_1, B_7_1, B_8_1, B_9_1, B_10_1, B_11_1, B_12_1, B_13_1, B_14_1, B_15_1, B_16_1	0,045	0,135	0,8	15
B_2_2, B_3_2, B_4_2, B_5_2, B_6_2, B_7_2, B_8_2, B_9_2, B_10_2, B_11_2, B_12_2, B_13_2, B_14_2, B_15_2, B_16_2	0,045	0,135	1,7	15
<b>Seinä C</b>				
C_25_1	0,045	0,145	5,745	1
<b>Seinä D</b>				
D_0_1	0,045	0,072	3,4	1
D_1_1, D_2_1, D_3_1, D_4_1, D_5_1, D_6_1, D_7_1, D_8_1, D_9_1, D_10_1, D_11_1	0,045	0,135	3,4	11
D_16_1, D_17_1	0,045	0,135	5,745	2
D_12_1, D_13_1, D_14_1, D_15_1	0,045	0,135	1,95	4
D_12_2, D_13_2, D_14_2, D_15_2	0,045	0,135	0,55	4
<b>Lisäosat</b>				
1	0,100	0,100	2,310	2
2	0,100	0,100	4,955	1
3	0,100	0,100	3,415	1
4	0,045	0,145	3,000	7
5	0,045	0,145	1,900	7
6	0,027	0,090	3,150	55
7	0,045	0,145	3,480	22
10	0,020	0,095	0,500	58
11	0,020	0,095	2,000	58
12	0,020	0,095	5,745	14
13	0,045	0,045	3,000	12
14	0,019	0,140	2,680	46
15	0,020	0,095	3,500	4
16	0,020	0,095	3,455	4
17	0,020	0,095	5,745	4
Katto- ja lattialistat	24 m			
Kiinnikkeet				